

Электронная документация

АЛЮМИНИЕВЫЙ ПРОФИЛЬ HR-3000 ANOD

ОПИСАНИЕ

- Встраиваемый профиль для использования внутри помещений.
- Возможность герметизации до степени защиты IP67.
- Устойчив к стандартным нагрузкам для полов.
- Экран повышенной прочности из стойкого к УФ-излучению поликарбоната, доступен матовый.

ПРИМЕНЕНИЕ

- Позволяет создать водонепроницаемые напольные конструкции в помещениях, временно подвергающихся воздействию воды (например, в ванных комнатах).
- Создание линейных светильников со степенью защиты IP67.
- Для светодиодных лент и линеек шириной до 11 мм.



11 мм



Встраиваемый



Серебристый

ПАРАМЕТРЫ

Артикул	044794
Модель	HR-3000 ANOD
Цвет	 серебристый
Покрытие	анодированное
Форма (сечение)	прямоугольная
Назначение	для пола
Размеры профиля	3000×19.2×8.5 мм
Ширина площадки для лент	11.2 мм
Рассеиваемая (отводимая) тепловая мощность* на 1 м	15 Вт





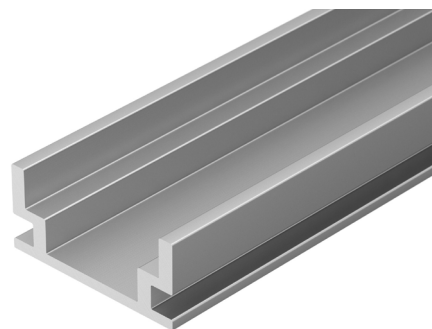
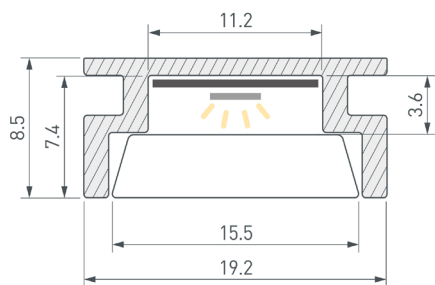

* При использовании светодиодных лент и линеек.

ЧЕРТЕЖ



РУКОВОДСТВО ПО МОНТАЖУ ПРОФИЛЯ

Необходимые компоненты:

- | | | | | | | | | |
|---|---|---------|---|---|---------------------|---|---|-----------------------|
| Ⓘ |  | Профиль | ⓓ |  | Соединитель (муфта) | Ⓥ |  | Заглушка |
| Ⓜ |  | Экран | Ⓦ |  | Светодиодная лента | Ⓦ |  | Заглушка с отверстием |

- 1** / Подготовьте на поверхности паз для укладки кабеля в герметичный соединитель. Выведите кабель питания. Просверлите отверстие в профиле Ⓘ для вывода кабеля питания светодиодной ленты. Установите и зафиксируйте в профиле Ⓘ в отверстии для кабеля питания светодиодной ленты проходную изоляционную втулку.

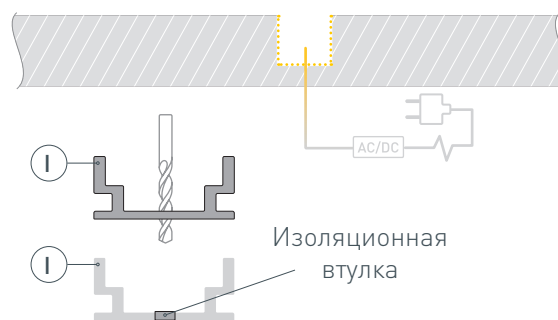

- 2** / Установите светодиодную ленту Ⓦ в профиль Ⓘ и пропустите кабель питания ленты через изоляционную втулку в профиле Ⓘ. **Рекомендуется использовать ленту со степенью защиты не ниже IP65.** Обезжирьте поверхности профиля Ⓘ изопропиловым спиртом или бензином. Дождитесь полного высыхания поверхности.

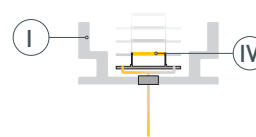

- 3** / Залейте всю внутреннюю часть профиля Ⓘ клеем-герметиком. Перед установкой экрана Ⓜ обработайте его нижнюю часть шлифовальной бумагой. Плотнo прижмите экран Ⓜ к профилю Ⓘ, излишки клея-герметика должны вытечь из торцов профиля Ⓘ. Излишки нейтрального клея-герметика полностью удалите с помощью ветоши. Дождитесь полного высыхания нейтрального клея-герметика прежде чем переходить к следующим пунктам монтажа.

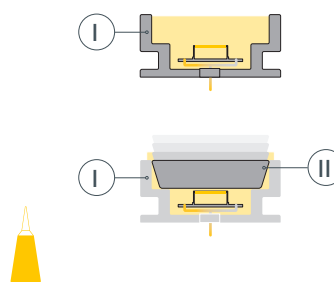

- 4** / Установите на профиль Ⓘ глухие заглушки Ⓥ или заглушки с отверстием Ⓦ.

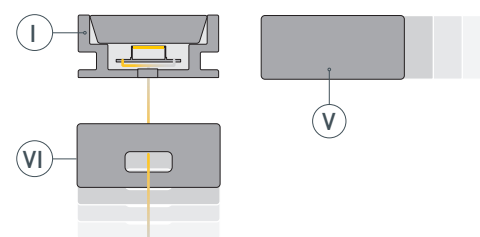

- 5 / Соедините светодиодную ленту (IV) с блоком питания, используя герметичный соединитель (муфту) (III). Последовательность подключения указана в инструкции к соединителю. Разместите соединитель (III) в специально подготовленном пазу. **Отключите питание перед последующим монтажом.** Зафиксируйте профиль (I) на поверхности с помощью клея-герметика, как указано на рисунке (дополнительный вид 1).

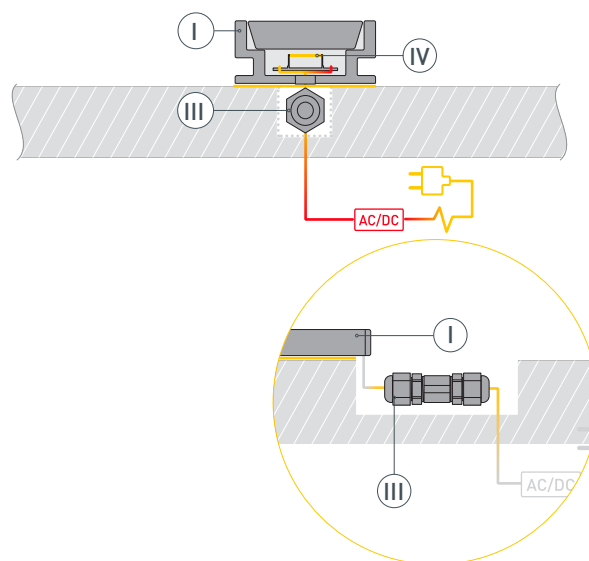

Дополнительный вид 1

- 6 / Наклейте на лицевую поверхность профиля (I) и экран (II) малярный скотч для защиты поверхности при проведении отделочных работ.

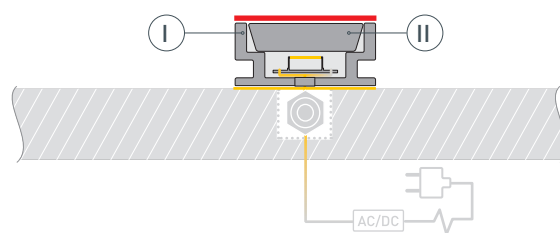

- 7 / Нанесите на поверхность строительную смесь, а затем уложите плитку и нанесите финишный раствор.

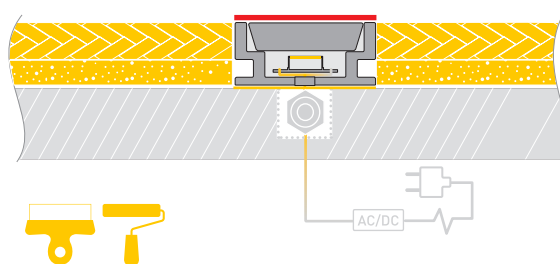

- 8 / Очистите плитку от излишков раствора, затем снимите малярный скотч с профиля (I).

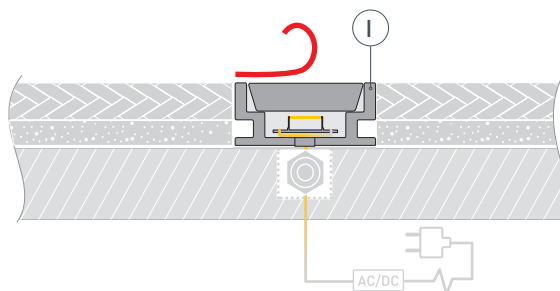

СОПУТСТВУЮЩИЕ ТОВАРЫ И АКСЕССУАРЫ

Приобретаются отдельно

Экран

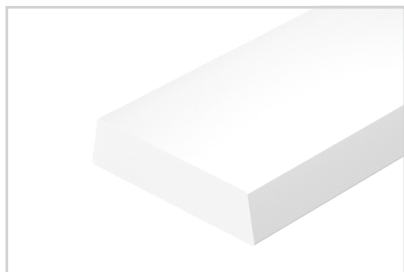

044840

Матовый для HR-3000

Заглушка



013989

Глухая для HR-2000

Заглушка



022021

Для HR-2000 с отверстием